



中

SmartVide 5/7/9 操作手冊



圖 A / Abb. A



圖 B / Abb. B



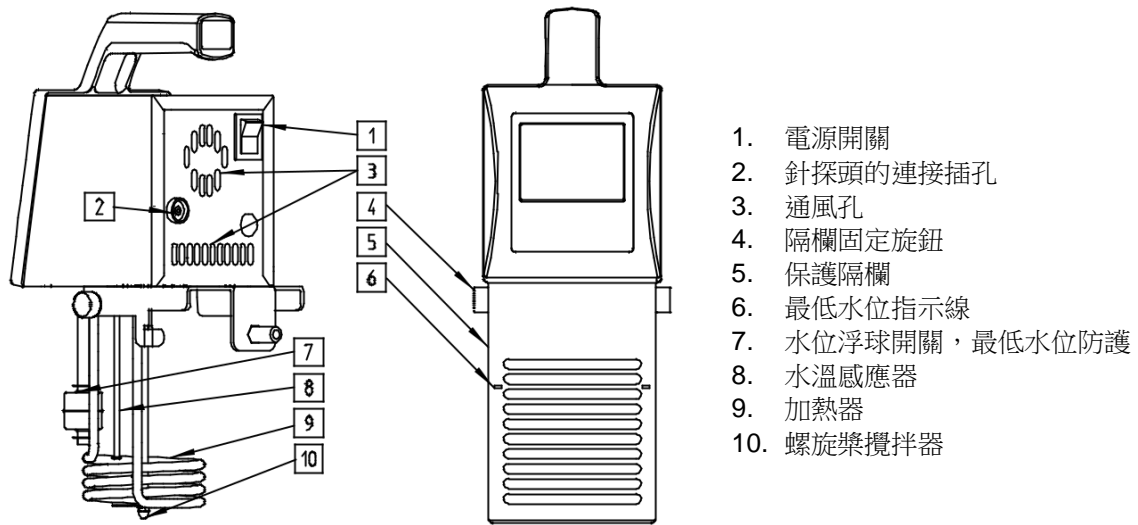
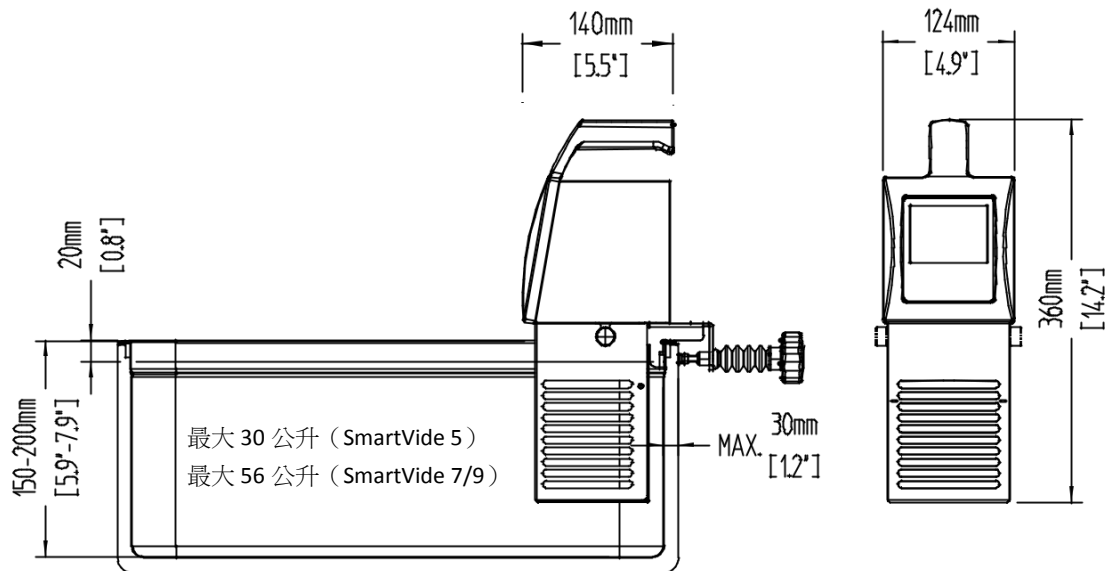

機型

本手冊介紹了 SmartVide 5/7/9 蘇肥-SmartVide 的安裝、操作和維護。操作和維護。型號參考及其特徵出現在機器所附的銘牌上。這些設備的設計和製造符合以下標準：

歐洲指令和標準（230V 50/60Hz 版本）

機器指令：2006/42/EC

低壓指令 2014/35/EC

電磁相容性指令：2014/30/EC

符合標準 UNE-EN 60529 的保護等級：IP-X1

適用於美國的標準

（120V 60Hz 時的版本）

機器安全標準 UL 197，CSA C22.2 109 版衛生和材料標準 NSF/ANSI 標準 4

重要安全注意事項

為了減少發生事故（短路，受傷或火災等）的可能性，並確保機器的最佳功能和正確維護，必須仔細閱讀並遵守以下說明。請遵守以下說明，並確保機器的所有用戶在使用前均已閱讀它們。還要保留保修和合格聲明。

- 誤用設備可能會導致個人傷亡。
- 加熱元件的表面在使用後會受到餘熱的影響，別用手碰觸。
- 在更換附件或接近移動部件之前，關閉設備並斷開電源。
- 每次使用後，按照低說明清潔設備。
- 避免水進入設備內部，切勿將其浸入水中。如果發生他的情況，請按照以下步驟操作：
 - 將設備留在容器內，不要觸摸容器。
 - 從電源插座上拔下插頭。
 - 將設備從容器中取出，並嘗試將裡面的液體清空。
 - 請勿重新連接開發冰塊，並聯繫授權的維修技師。
- 如果電源損壞，必須安裝新的電源，則只有 Samic 授權的技術服務部門才能更換電源。
- 除非由個人指導或指導使用本設備，否則本設備不得用於肢體，感覺或心理能力有限或缺乏經驗或知識的人（包括 8 歲以上的孩子）使用對他們的安全負責，並了解其帶來的危險。請勿讓兒童玩耍本產品。由用戶進行的清潔和維護不得由無人看管的兒童進行。
- 只有瞭解的舒肥烹飪的人才能使用此方法做菜。遵循使細菌形成風險最小化的步驟至關重要。
- 本機器僅供監督使用。切勿讓機器在無人監督的情況下運行。
- 對產品的舒適或熟悉（基於反復使用）不應取代對安全法規的嚴格遵守。請保持警惕，注意所執行的操作，並在操作設備時使用常識。
- 請勿在勞累或受到藥物，酒精或藥物影響的情況下使用設備。如果不正確或以不安全的方式使用機器，則可能會造成人身傷害或財產損失。

- 手冊中引用的模型已設計用於酒店，飯店，餐飲和商業應用。
- 如果不正確地使用產品或與上述使用方法不同，則製造商概不負責。例如衛生用途，化學用途，在爆炸性環境中使用等。
- 使用的所有附件必須針對特定型號和 SAMMIC 品牌進行設計。由非 SAMMIC 配件引起的任何事故將由用戶負責。

啟動和安裝

場所

- 在環境溫度不超過 40°C 的通風廚房中使用本設備。
- 不要阻塞或阻礙通風點。
- 請勿將產品放在熱源旁邊或附近。

電氣連接

在插入設備電源之前，請確保電源電壓與機器上銘牌上指示的電壓相符。注意：必須進行接地連接。電氣危險。如果保護格柵未到位，切勿連接設備。參見上一頁的圖 A

啟動

預備容器：將合適的容器放在平坦，水平，堅硬，不可燃的表面上，最好放在水槽或排水口附近以排空。當水的工作溫度超過 60°C 時，使用蓋子蓋住容器非常重要。避免過多的蒸汽。因此，您可以防止熱量散失並保護設備不受潮。參見圖 B

固定設備：牢牢握住設備，並以足夠的穩定性將其固定在容器上。使用設備時，請確保開關和插座在您觸手可及的範圍之內。參見圖 B

容器加水時：本產品僅用於用乾淨的水做低溫烹飪。我們建議使用軟水。請考慮注意水的最高和最低填充水位。參見圖 B

切勿在沒有水的情況下啟動設備。產品具有浮球防護裝置，用於檢測最低水位。在使用裝置之前，務必檢查浮球裝置是否正常動作。例如，手動上下輕輕拉動檢查是否有卡住。

啟動：連接產品並使用後部的開關將其打開並設置所需的溫度。檢查攪拌器是否旋轉。將水加熱到所需溫度後，將真空包裝的食物放入烹飪水槽中。部分水槽和蓋子在使用過程中可能會非常熱。觸摸它們時要非常小心！使用布或隔熱手套！

使用定時器功能設定所需時間。達到設定的時間後，將響起警報。按任意按鈕可停止警報並從水槽中取出食物。

清洗

水槽中的水必須每天更換，並定期清潔產品。

為避免電擊可能導致嚴重個人傷亡，請關閉產品並在清潔前拔下電源插頭。

- 切勿讓水進入產品內部。
- 切勿在清潔產品時浸泡在水中。
- 請勿使用：腐蝕性清潔產品，例如氨水，漂白劑等溶劑。
- 用肥皂水和布或海綿清潔產品的浸沒部分，用軟布擦乾。你用手檢查浮球是否可移動，而不強迫它。使用乾布清潔未浸沒的部件。
- 您可以在洗碗機中定期清潔保護格柵。

維護

每次使用前，檢查浮球裝置是否正常工作。

使用 SmartVide 的操作

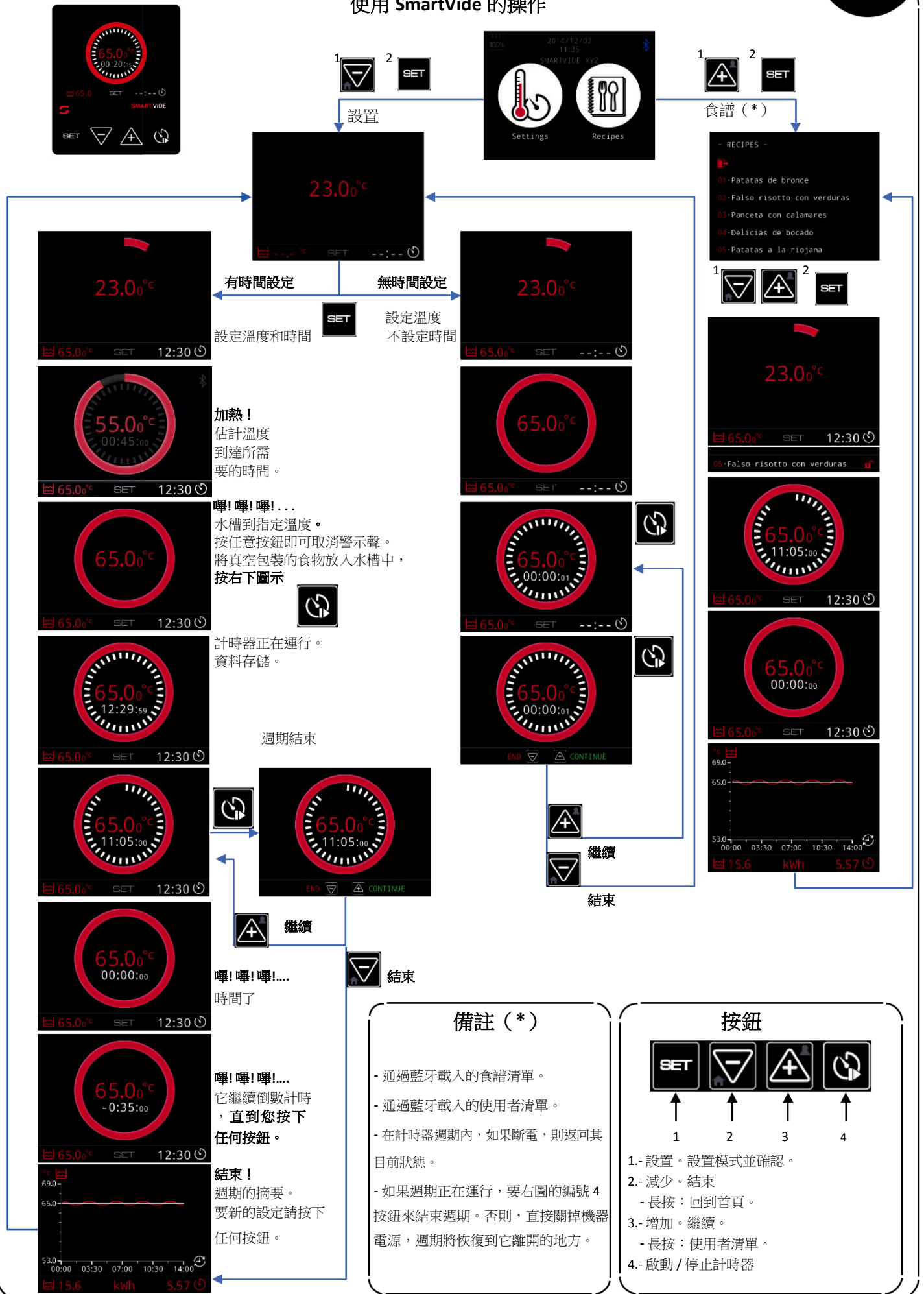



使用針探頭



將針探頭連接到機器後方的插孔。



SET 設置針探頭的溫度，我們希望食物的中心溫度。
按"啟動"來存儲資料。



嘩! 嘩! 嘩!...
已經達到溫度了。指示所經過的時間。按任意按鈕可關掉警示聲。



按左圖完成週期。

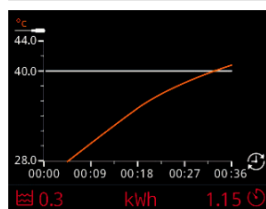

結束!
週期的摘要。
新的設定請按任何按鈕。

正確

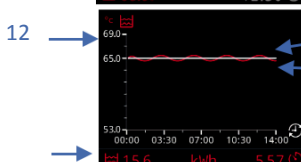
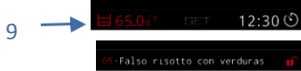
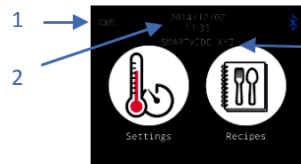

- 1- % 100 記憶體已滿
- 2- 日期/時間
- 3- 藍牙狀態
- 4- 機器名稱
- 5- 加熱狀態
- 6- 實際水溫
- 7- 估計加熱時間
- 8- 計時器設置 (目標)
- 9- 溫度設置 (目標)
- 10- 計時器狀態
- 11- 計時器倒計時
- 12- 週期內的溫度
- 13- 水加熱千瓦時
- 14- SET 溫度圖
- 15- 真實溫度圖
- 16- 迴圈時間已過
- 17- 週期內千瓦時
- 18- 行動針探頭溫度
- 19- 時間過去
- 20- SET 針探頭溫度
- 21- SET 值安全狀態



關閉



打開

故障警告



溫度感測器故障 攪拌馬達故障 加熱元件故障

注意：請撥叫修服



請補水，水量不足。

表示在循環中斷電，顯示斷電前後的溫度。

機體過熱

更改 °C/°F (週期外)



- 1- 機器關閉
- 2- 按住 SET 按鈕，打開機。
- 3- 更換單位。

校準

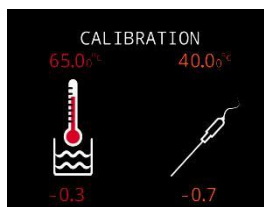

- 1- 機器關閉
- 2- 按住+ 和 + 按鈕，打開機器。
- 3- 以°C 表示的校準螢幕。
- 4- 使用 SET 和+ 和 + 按鈕調整值。
- 5- 關閉並再次打開。

重置

- 1- 機器關閉
- 2- 按住"SET"、"- "和"+ "，打開電源。
- 3- 保持 10 秒，直到機器發出其他噪音。
- 4- 關閉並再次打開。

校準

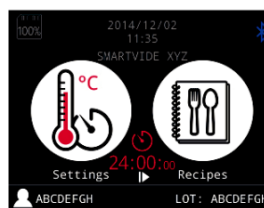

- 1- 在應用程式中，設置 SET 必要的參數。
- 2- 通過藍牙發送到 SmartVide。
- 3- 按右下圖示來啟動它。



聲音關閉。

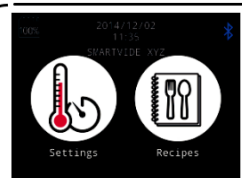

- 1- 電源關閉。
- 2- 按住"-"按鈕，打開電源。
- 3- 聲音關閉。

固件更新：更新智慧視頻上的軟體

按照以下說明更新 SmartVide 5、7 和 9 設備的軟體。

- 1.- 電源關閉
- 2.- 在啟動設備時**按住**"-"和"**啟動建**"。
- 3.- 按住按鈕，直到"**BOOTLOADER**"螢幕出現。
- 4.- 螢幕將在 5 秒後關閉。電腦已準備好開始軟體更新過程。
- 5.- 在行動裝置上打開 Sammic SmartVide 引導載入程式應用程式。
- 6.- 開始搜索並選擇所需的 SmartVide 5/7/9 機器。
- 7.- 下載最新版本的軟體。
- 8.- 更新軟體。此過程需要幾分鐘時間。
- 9.- 完成更新過程後，關閉應用程式並關閉 SmartVide 設備。機器現在可以使用最新版本運行。

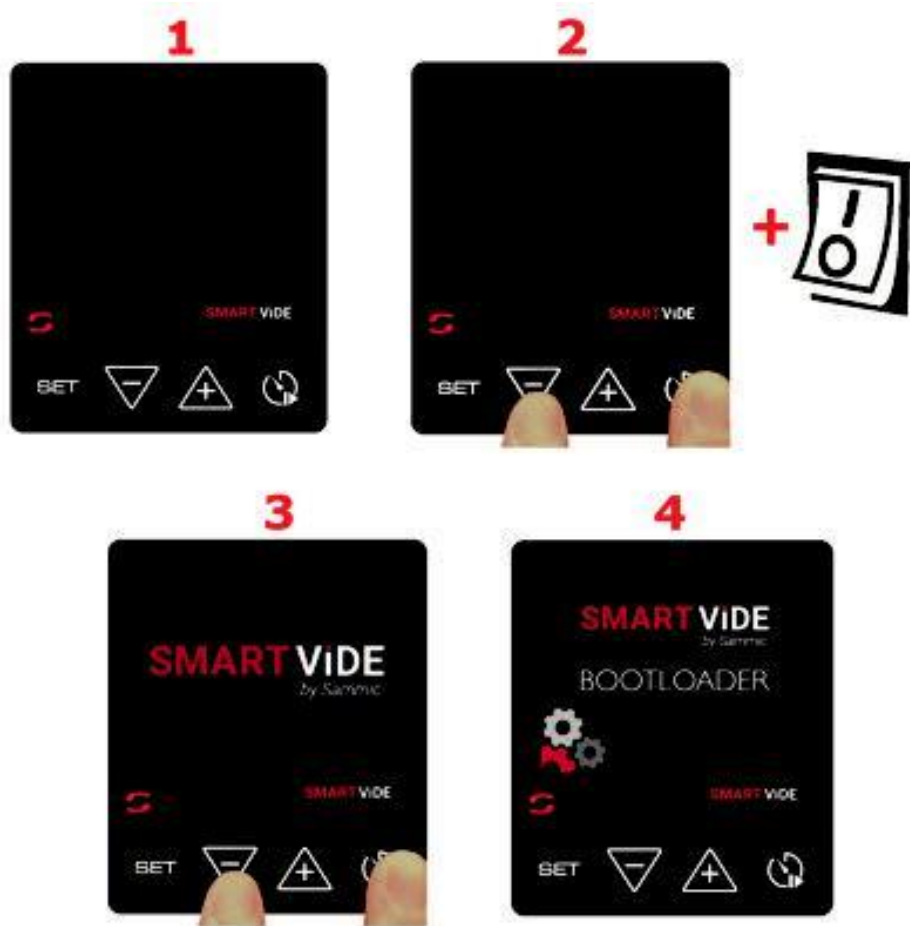

故障排除常見問題解答

機器未能啟動

- 確保電源電壓與設備銘牌上指示的電壓相同。
- 檢查電源線。如果損壞，並且需要安裝新電纜，則只能由 Sammic 批准的技術服務來更換。
- 檢查機器開關。如果已損壞並且需要安裝新電纜，則只能由 Sammic 批准的技術服務來更換。
- 檢查設備電子面板中的保險絲。該驗證只能由 Sammic 批准的技術服務部門執行。
- 檢查啟動情況，首先斷開冷卻風扇。該驗證只能由 Sammic 批准的技術服務部門執行。



缺水警告

- 向容器中添加更多的水。考慮到水的最大和最小填充量。
- 如果加水後警告仍然存在（檢查其是否高於最低液位），則液位檢測器的浮子可能被阻塞或損壞。關閉電源並斷開設備的連接，然後檢查浮子是否移動而沒有用力。
- 檢查液位檢測器電纜是否正確安裝到電子板上。該驗證只能由 Sammic 批准的技術服務部門執行。



迴圈期間的斷電警告。

- 如果在規定的時間週期內關閉電源（關閉機器或關閉電源），則在恢復電源後，將顯示關閉前後的溫度和時間。按任意按鈕可消除該警告。



機艙內過熱的警告

- 檢查使用場所通風良好，環境溫度低於 40°C。
- 檢查設備是否未接近或接近熱源。
- 當水的工作溫度超過 60°C 時，使用蓋子，以避免蒸汽過多，這一點非常重要。
- 檢查通風槽沒有障礙物。
- 檢查風扇的運行情況。為此，請關閉機器並將其冷卻五分鐘。再次打開它，然後檢查風扇是否轉動。如果它沒有轉動，則需要更換新的。



水溫探頭故障警告

- 檢查探頭電纜是否正確安裝在電子面板中。此驗證只能由 Sammic 批准的技術服務執行。
- 如果探頭損壞且需要安裝新探頭，則更換只能由 Sammic 批准的技術服務進行。



攪拌器電機故障警告

- 確保電源電壓與設備銘牌上指示的電壓相同。
- 檢查電機電纜是否正確安裝到電子面板上。此驗證只能由 Sammic 批准的技術服務執行。
- 如果電機損壞且需要安裝新電機，則更換只能由 Sammic 批准的技術服務進行。



加熱器電阻故障警告

- 確保電源電壓與設備銘牌上指示的電壓相同。
- 檢查電阻電纜是否正確安裝在電子面板中。此驗證組必須僅由 Sammic 批准的技術服務執行。
- 檢查電阻狀況 – 如果電阻損壞且需要安裝新電阻，則更換只能由 Sammic 批准的技術服務進行。

Sammic 應用程式找不到 SmartVide 設備

- 檢查行動裝置的藍牙是否符合以下最低要求：IOS 8 / Android 5.0 / 藍牙智慧（4.0）
- 檢查行動裝置上是否啟動藍牙連接。
- 檢查行動裝置上是否啟動了 Location 功能（設置 -> 隱私 -> 位置），以便使用藍牙低功耗技術。

Sammic 應用程式查找 Sammic 設備但不能與所需的設備配對。

- 檢查 SmartVide 設備是否未與其他行動裝置或 SmartVide Track 配對。

與智慧 Vide 設備配對時，藍色藍牙圖示不加油。

- 檢查應用程式中配對的機器名稱與所需的 SmartVide 設備相對應。

如果問題在攜帶後出所有這些檢查

- 重置機器。仔細遵循"重置"部分中指示的步驟。謹慎！這親cess 將擦除在 SmartVide 設備上存儲的配方清單和記錄歷史記錄。
- 如果 problem 仍然存在，請聯繫 Sammic 授權技術服務中心。

性能	SMARTVIDE 5			SMARTVIDE 7/9		
工作溫度	5°C 至 95°C / 41°F 至 203°F			5°C 至 95°C / 41°F 至 203°F		
顯示解析度	0.01°C / 0.1°F			0.01°C / 0.1°F		
時間解析度	1 分鐘			1 分鐘		
週期持續時間	1 分鐘 - 99 小時			1 分鐘 - 99 小時		
顯示螢幕	3.5" 液晶 TFT			3.5" 液晶 TFT		
允許的環境溫度	5°C 至 40°C / 41°F 至 104°F			5°C 至 40°C / 41°F 至 104°F		
最大處理容量	30 公升 / 8 加侖			56 公升 / 14 加侖		
電源	120V/60Hz/1	208-240V/50-60Hz/1	230V/50-60Hz/1	120V/60Hz/1	208-240V/50-60Hz/1	230V/50-60Hz/1
當前	10A	7A	7A	12A	9A	9A
權力	1, 200W	1, 600W	1, 600W	1, 400W	2, 000W	2, 000W
尺寸 (寬度 x 深度 x 高度)	W11.6 x D12.8 x H33			W12 x D14 x H36		
淨重	3.1 公斤			3.6 公斤		4.1 公斤